

Varenummer: 03707018
 Beskrivelse: Fluro ledhoved BRF 18 L
 venstregevind med kuglelejer

Mål

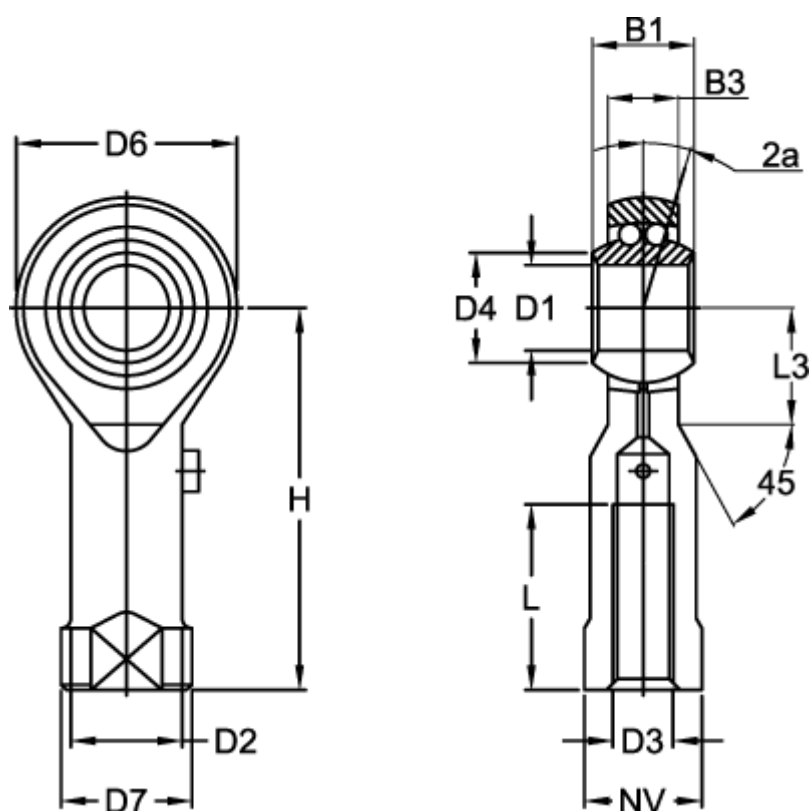

B1 = 23	Dynamisk belastning C (N) = 7100
B3 = 16.50	H = 71
D1 = 18	L = 32
D2 = 25.0	L3 = 24
D3 = M18x1,5	Max o/min = 900
D4 = 21.5	NV = 27
D6 = 46	Statisk belastning (N) = 2900
D7 = 31	Vinkel 2a = 8.5

Vægt (kg) = 0.293